



**OWNER'S INSTRUCTIONS
/INSTRUCCIONES DE OPERACION**

ENGLISH

ESPAÑOL



SRG-058

COMPACT REFRIGERATOR /REFRIGERADOR COMPACTO

Please read this manual thoroughly, and retain for future reference before operating the unit.

/ Antes de operar la unidad, lea este manual cuidadosamente, y consérvelo para referencia futura.



Recyclable

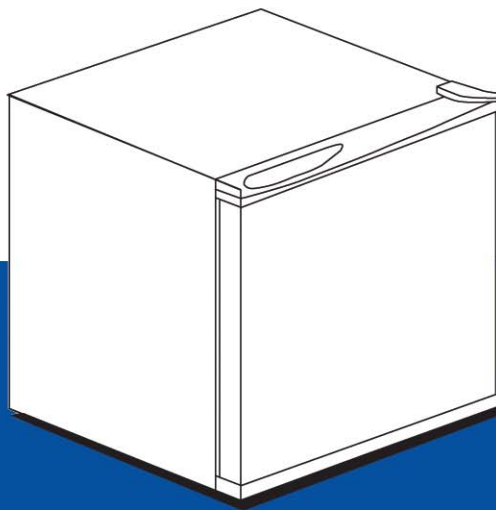

EN.....ENGLISH

ES.....ESPAÑOL

SAFETY PRECAUTIONS / PRECAUCIONES DE SEGURIDAD

Read Instructions/Lea las Instrucciones

EN:All the safety and operating instructions should be read before the appliance is operated.

ES:Se deberían leer todas las instrucciones de seguridad y de operación antes de hacer funcionar el refrigerador

Retain Instructions/ Guarde este Manual de Instrucciones

EN:The safety and operating instructions should be retained for future reference.

ES:Se debería guardar este manual de instrucciones para consultas futuras.

Heed Warnings/Advertencias

EN:All warnings on the appliance and in the operating instructions should be adhered to.

ES:Se deberían seguir todas las advertencias que se indican en el refrigerador y en las instrucciones de operación.

Follow Instructions/Siga las Instrucciones

EN: All operating and use instructions should be followed.

ES:Se deberían seguir todas las instrucciones de operación y de uso.

Model and serial numbers/Modelo y número de serie

EN:Please refer to both model and serial numbers in any correspondence concerning your freezer/refrigerator.

ES:Al consultar por su freezer/refrigerador, refiérase al modelo y al número de serie.

Data of Purchased/Fecha de Compra:.....
Model No./No. de Modelo:.....
Serial No./No. de Serie



Please recycle or dispose of the packaging material for this product in an environmentally responsible manner.

CONTENTS/INDICE

SAFETY PRECAUTIONS / PRECAUCIONES DE SEGURIDAD.....	1
SAFETY INSTRUCTIONS / INSTRUCCIONES DE SEGURIDAD/.....	2
PARTS DESCRIPTION / NOMBRES DE LOS ACCESORIOS Y COMO USARLOS.....	4
TEMPERATURE CONTROL / CONTROL DE TEMPERATURA.....	6
TO MAKE ICE CUBES / COMO HACER HIELO.....	7
DEFROSTING / DESCONGELADO.....	8
STORAGE AND CLEANING / COMO GUARDAR LOS ALIMENTOS Y LIMPIAR EL REFRIGERADOR	9
TROUBLESHOOTING / SOLUCIONES DE PROBLEMAS	11

SAFETY INSTRUCTIONS / INSTRUCCIONES DE SEGURIDAD

INSTALLATION/INSTALLATION

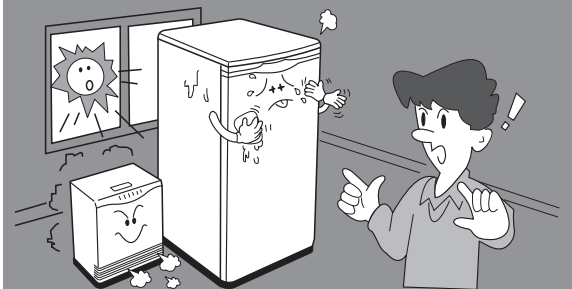

EN:

Keep regular intervals.

- Leave a space of 50mm between refrigerator back and wall behind. If your refrigerator is going into a recessed area in the wall, allow at least 250mm or more clearance above the refrigerator.

This refrigerator is designed for free standing only.

- This refrigerator should not be recessed or built in.

Avoid direct sunlight or heater

- As plastic and electrical components are affected by direct heat, never place the unit near cookers, radiators or in places exposed to direct sunlight.
- Normal room temperature is recommended.

Never install the unit near water.

- Avoid locations which may be affected by water or dampness as this will impair the efficiency of the insulation.

Install on a stable, level surface.

- Make sure it is placed on a flat, level surface, otherwise this appliance is liable to make a noise.

For personal safety, this appliance must be properly grounded.

- This refrigerator should not be grounded with telephone line, gas pipe, etc.

ES:

MANTENGA ESTOS ESPACIOS

- Coloque su refrigerador a una distancia de 50mm entre la parte posterior y la pared. Si su refrigerador fuese colocado en un área muy cerrada, permita un espacio de por lo menos 250mm sobre el refrigerador.

ESTE REFRIGERADOR SE ENCUENTRA DISEÑADO PARA OPERAR LIBREMENTE

- No es necesario cuidar en exceso de él.

EVITE LA EXPOSICION A LOS RAYOS DEL SOL O LA CERCANIA A CALEFACTORES.

- Debido a los daños que pueden observar los componentes plásticos y eléctricos en el refrigerador, no exponga este equipo al calor.

- La temperatura de operación ideal es la ambiente.

NUNCA COLOQUE ESTE EQUIPO CERCA DEL AGUA

- Evite lugares susceptibles de humedad o escurrimientos que puedan provocar alteraciones al aislamiento del equipo.

INSTALE EL EQUIPO EN UNA SUPERFICIE PLANA Y ESTABLE.

- Evite la generación de ruidos.

ATERRICE ADECUADAMENTE SU REFRIGERADOR

- Evite usar tuberías de gas, agua o teléfono.

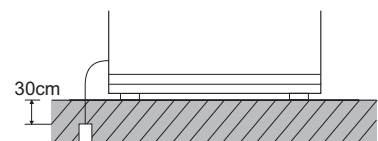

CAUTIONS WHILE USING / PRECAUCIONES DE USO.

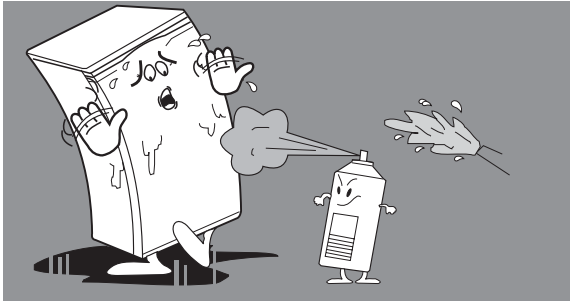

EN:

Do not use the appliance if it is not operating correctly or has been damaged. Disconnect it from the mains supply and call your local service center.

Be careful not to splash water on the back of the refrigerator to use it in safety.

-The insulation of the electric parts will be impaired by water.

Avoid leaving the door open any longer than necessary as this will impair the efficiency of the unit, making it more costly to run.

Do not use flammable sprays such as lacquer and paint near the refrigerator, because there is a possible danger of ignition.

Do not put volatile chemicals such as ether and benzene in the refrigerator, because there is a danger of explosion.

Don't allow children to hang on the door.

-Children should not be left alone or unattended in an area where the appliance is in use. They may be hurt and could damage the refrigerator.

If the power is damaged, avoid a hazard by replacing it through the manufacturer or its service agent.



Don't use the appliance outdoors or let it be rained on.

ES:

No use el equipo si no se encuentra operando adecuadamente o se ha dañado. Desconéctelo de la alimentación y llame al Centro de Servicio Especializado.

Cuide de no salpicar agua en la parte posterior del equipo.

-El aislante de las partes eléctricas puede dañarse.

Permitir que la puerta abra más de lo necesario podría generar que su equipo opere de manera más costosa.

No emplee aerosoles inflamables como lacas y pinturas cerca del refrigerador evite el riesgo de un incendio

No coloque líquidos volátiles en el interior del refrigerador, podría provocar una explosión.

No permita que sus niños jueguen con el equipo.

- Manténgalos alejados del equipo.

Si el cordón de la fuente está dañado, debe ser reemplazado por el fabricante o un centro de servicio autorizado o por un personal calificado con el fin de evitar peligros.



No deje al producto afuera o mojado por la lluvia.

PARTS DESCRIPTION / NOMBRES DE LOS ACCESORIOS Y COMO USARLOS

FRONT OF THE REFRIGERATOR / FRENTE DEL REFRIGERADOR

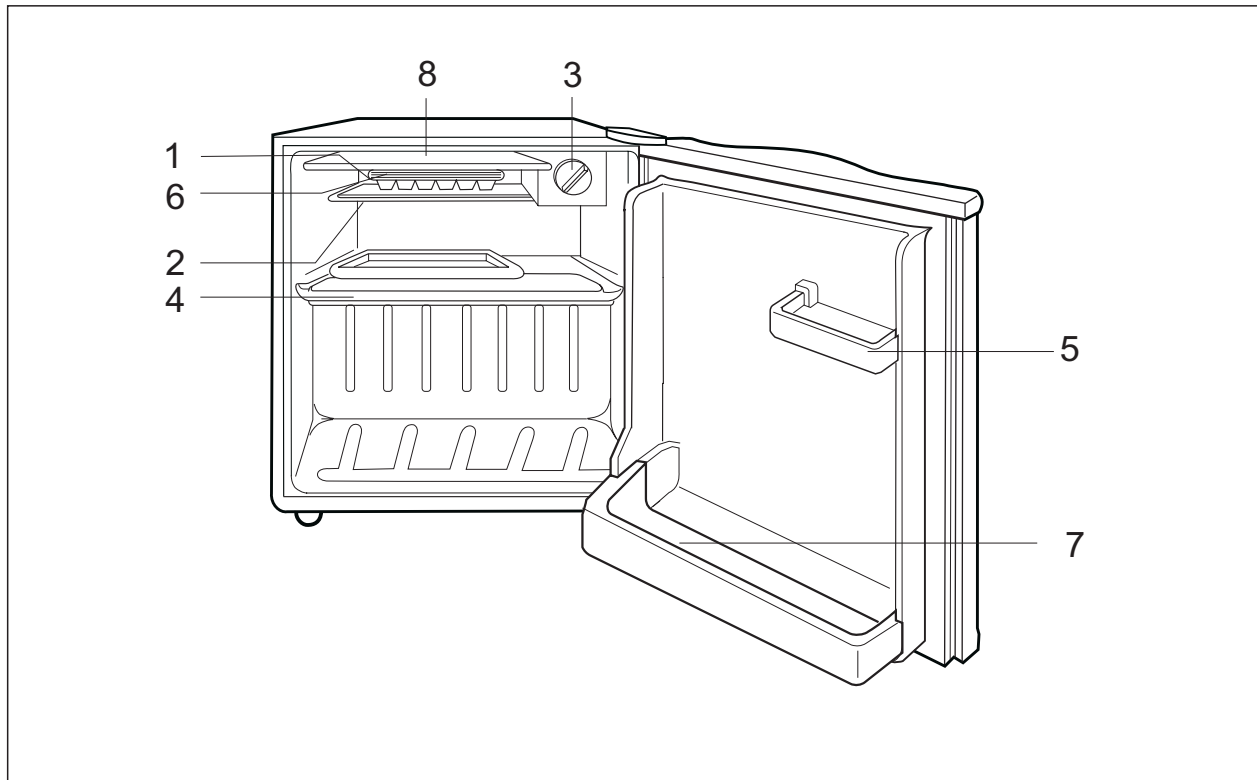

EN:

- 1. Freezing Compartment:** Use for making ice cubes and for storage of frozen foods and ice cream. But not suitable for long term storage of frozen foods.
- 2. Drip Tray:** Catches melted water when defrosting.
- 3. Temperature Control Dial:** Rotate this dial to adjust refrigerator temperature and to defrost.
- 4. Slide Out Shelf:** Odor resistant, rustproof plastic coated steel shelf.
- 5. Guard Rack, A**
- 6. Ice Tray:** Easy to remove ice cubes.
- 7. Guard Rack, B**
- 8. Freezer Cover**

ES:

- 1. CONGELADOR:** Uselo para hacer cubos de hielo y para almacenar alimentos congelados y helados. Sin embargo, no es conveniente guardarlos por largo tiempo.
- 2. CHAROLA DE DESCONGELADO:** Retiene el agua generada al descongelar el refrigerador.
- 3. PERILLA DE CONTROL DE TEMPERATURA:** Gire esta perilla para ajustar la temperatura interna.
- 4. PARRILLAS DESLIZABLES:** Resistentes a los olores, de acero con cubierta plástica.
- 5. REPISA PARA SURTIDO, A**
- 6. CHAROLA PARA HIELOS**
- 7. REPISA PARA SURTIDO, B**
- 8. CUBIERTA DEL CONGELADOR**

PREPARATIONS FOR USE/ METODO INICIAL DE USO.

EN: All of the following should be satisfied when tested in the following order. If not, check electricity supply. When cause of trouble can not be located, contact your dealer.

ES: TODAS LAS OBSERVACIONES SIGUIENTES DEBERAN CUIDARSE EN EL ORDEN DESCRITO, EN CASO DE NO OPERAR EL EQUIPO, REVISE LA ALIMENTACION DE ENERGIA, SI CONTINUA EL DESPERFECTO, CONTACTE CON SU CENTRO DE SERVICIO AUTORIZADO.

EN:

1. Place all parts, shelves, bins etc in their proper positions. They have been removed for transportation.
2. Clean refrigerator and parts to remove dust incurred in shipping and packing.
3. Set cold control knob at "MAX" position and let refrigerator operate for one hour. Freezer compartment should get slightly chilled and motor should run smoothly with no noise but a soft hum.
4. Store food after the temperature in the refrigerator gets sufficiently low. It takes a few hours after starting the refrigerator to reach the proper temperature.
5. Your refrigerator is operated by a compressor which switches "on and off" to maintain the internal temperature. When the compressor is new it requires running in for a period of up to 2 months. During this period it may operate a little noisier than normal. This is quite normal and does not represent a fault.

ES:

1. Siempre que desplace su equipo y lo coloque de lado, situación no recomendable, permita que el equipo repose un día para evitar desperfectos mayores.
2. Coloque todos los componentes interiores en su lugar.
3. Limpie el refrigerador y sus partes para retirar el polvo acumulado.
4. Al conectar su equipo y abrir la puerta del refrigerador, la luz interior deberá encender.
5. Coloque la perilla de control de temperatura en HIGH (más frío) y permita operar por una hora. El congelador deberá encontrarse ligeramente escarchado y el motor operar silenciosamente.
6. Coloque alimentos una vez que el refrigerador adquiera una temperatura normal de refrigeración, ajuste el control a su gusto.
7. Su refrigerador enciende y apaga un compresor para enfriar sus alimentos y requerirá de un período de dos meses aproximadamente para operar aún más silenciosamente.

TEMPERATURE CONTROL / CONTROL DE TEMPERATURA.

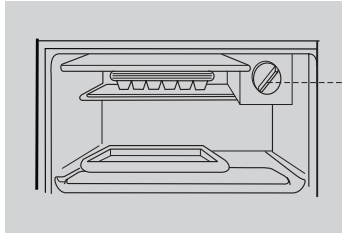

**TEMPERATURE CONTROL/
CONTROL DE TEMPERATURA**

EN: The temperature in refrigerator is able to be changed by adjusting the dial.

Do not set the refrigerator temperature lower than necessary. After continuous operation, be sure to adjust the thermostat to original position.

ES: La temperatura en su refrigerador puede cambiarse por medio del control señalado.

No coloque el equipo a una temperatura inferior a la necesaria. Después de operar su equipo en forma no usual, coloque su perilla de control a la posición normalmente elegida por usted.

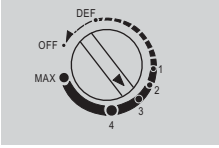
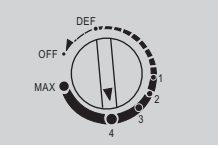
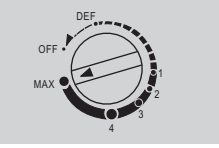
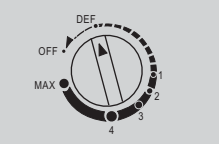
TEMPERATURE CONTROL/CONTROL DE TEMPERATURA	SITUATION / OPERACION
<p>Winter</p> 	<p>EN: The nearer to “1” the dial setting, the warmer the temperature will become.Use when small quantities of foods are stored.</p> <p>ES: Acerque el control a la posición “1” para obtener una temperatura más alta.Para conservar pequeñas cantidades de alimentos.</p>
<p>Normal</p> 	<p>EN: To maintain the optimum food storage condition set the control dial at “4” position.For normal use.</p> <p>ES: Para mantener la temperatura óptima, ponga el control de temperatura en la posición “4”Para uso normal.</p>
<p>Summer</p> 	<p>EN: The nearer to “MAX” the dial setting, the colder the temperature will become.When large quantity of foods are stored.To speed-up ice-marking, set the dial at “MAX” position.</p> <p>ES: Acerque el control a la posición “MAX” para obtener una temperatura más baja.Para conservar grandes cantidades de alimentos.Para producir cubitos de hielo en poco tiempo.</p>
<p>OFForDEF</p> 	<p>EN: Set the dial at “DEF” or “OFF” position with the door opened.After about 40 minutes, the frost on the surface of the evaporator will begin to melt and can be easily removed.</p> <p>ES: Ponga el termostato en la posición “DEF” u “OFF” y deje abierta la puerta.Al cabo de unos 40 minutos, el hielo en la superficie del evaporador se derretirá y podrá quitarlo fácilmente.</p>

TO MAKE ICE CUBES / COMO HACER MIELO

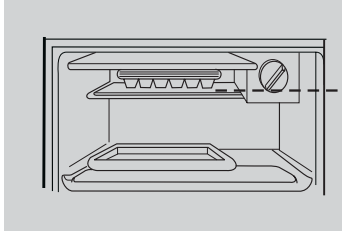

**FREEZER
COMPARTMENT
/COMPARTIMENTO
DE CONGELACION**

EN: If you want to make ice cubes put the ice tray in the freezer compartment. And close the freezer cover and refrigerator door.

ES: Si desea elaborar hielos coloque la hielera en el congelador.

EN: Fill the ice tray with water to about 80% capacity.
ES: Coloque agua en la hielera hasta el 80% aproximadamente de su capacidad.

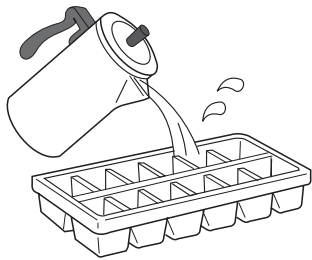

EN: Slide the ice tray into the freezer compartment.
ES: Deslice la hielera en el congelador.

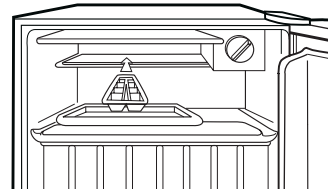

EN: When you want to make ice cubes rapidly, the thermostat should be set at "MAX".
ES: Cuando desee realizar hielos rápidamente, coloque el control en "MAX".

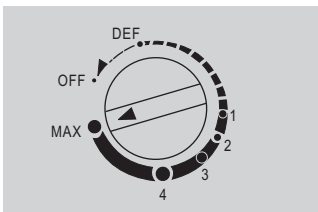

EN: Hold both ends of the ice tray, remove the ice cubes from the tray by twisting it gently. Do not bend the ice tray or it will crack.
ES: Sujete ambos extremos de la hielera y tuerzala ligeramente para retirarle los cubos. Evite doblar la charola.

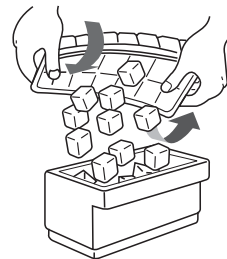

DEFROSTING / DESCONGELADO

HOW TO DEFROST

1 Empty freezer. / Vacíe el congelador

EN: Remove all contents of the refrigerator and freezer.
ES: Retire la hielera y coloque los alimentos congelados en el refrigerador.

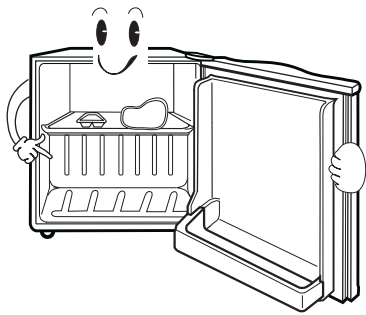

2 Set the temperature control to "OFF". / Ajuste el control de temperatura a OFF.

EN: With the refrigerator door opened, set the temperature control to "OFF". In 30 to 40 minutes, the frost on the freezer wall will begin to melt and can be easily removed.

ES: Con la puerta del congelador abierta coloque el control a OFF. En 30 o 40 minutos la escarcha comenzará a desprenderse y podrá ser retirada fácilmente.

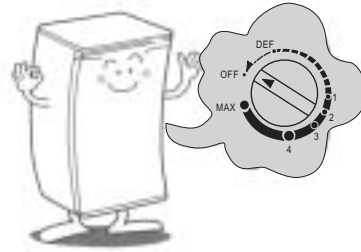

3 Remove the frost with a soft cloth only. / Retire la escarcha solo con un trapo suave.

EN: Remove the frost with a cloth and wipe the freezer bottom.
ES: Retire la escarcha y seque el congelador.

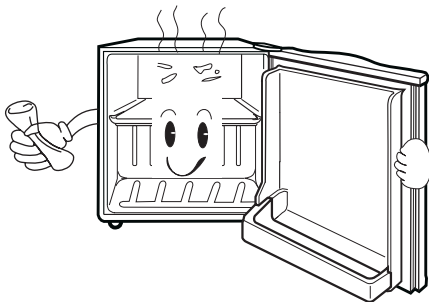

4 Do not use sharp objects. / No emplee objetos punzo cortantes.

EN: If the frost is forced off with a knife or a screwdriver, the surface of the freezer could become damaged or punctured. If a hole develops, the refrigerator could leak and the result could be the inability of the refrigerator to operate properly.

ES: Evite daños en la superficie del congelador.

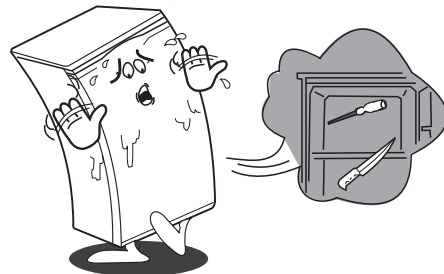

STORAGE AND CLEANING/COMO GUARDAR LOS ALIMENTOS

TO STORE FOOD EFFICIENTLY / PARA ALMACENAR ALIMENTOS EFICIENTEMENTE.

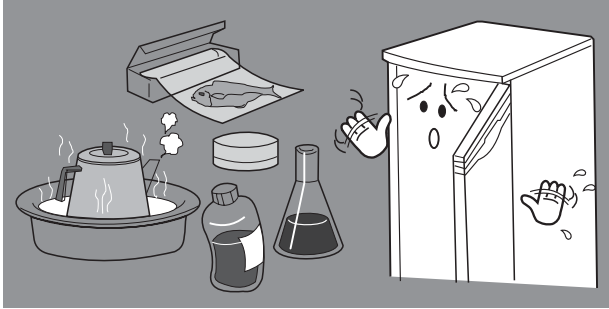

EN:

Do not load your refrigerator or freezer with hot food. Allow sufficient time for cooling, before storing hot food in the refrigerator or freezer.

It saves energy consumption and for freezing time.

Cover moist foods with tight lids plastic containers or wrapped in vinyl film. It prevents smell from soaking in the refrigerator.

Be sure not to store bottles such as beer, cokes, etc. in the freezer compartment.

Do not overload your refrigerator or freezer with a lot of foods.

This refrigerator is not suitable for storing scientific items or medicines.

ES:

No introduzca en su equipo alimentos u objetos calientes. Permita el tiempo necesario para que se enfríen. Ahorrará tiempo para el enfriado y dinero por consumo de energía.

Cubra o tape todos los contenedores de alimentos con líquidos, evite la formación de malos olores en los compartimentos.

Asegúrese de no almacenar botellas con cerveza, refrescos, etc. en el congelador.

No llene en exceso el refrigerador.

Este refrigerador no se encuentra diseñado para contener sustancias químicas ni medicinas.

Y LIMPIAL EL REFRIGERADOR

HOW TO CLEAN THE UNIT / PARA LIMPIAR EL EQUIPO

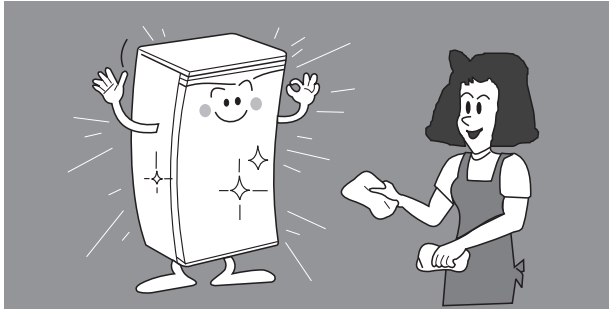

EN:

Exterior

- Wipe with a damp sudsy cloth, then dry completely.
- For stubborn stains use non-abrasive kitchen clearance.

Interior

- Wash all compartments with a baking soda solution (two tablespoon of baking soda to one quart of warm water). Rinse and dry.

Interior parts

- Wash compartment shelves, door shelves etc. With either the baking soda solution or a mild detergent and warm water. Rinse and dry.

Magnetic door gaskets

- Wash with warm sudsy water,rinse thoroughly and dry.

The drip water tray

- To take out the drip water tray slide it out at a downward slant, Clean it once in a month.
- It is not inserted properly,water will not evaporate. Or it will cause unusual vibrating noises.

The finishing touch

- Insert all parts to proper location and set "Temperature control dial" to desired setting.

ES:

EXTERIOR:

- Limpie con un trapo humedecido en jabón y seque.
- Para manchas difíciles y protección periódica,emplee cear de silicón.

INTERIOR:

- Limpie todos los espacios de su refrigerador con una solución de bicarbonato de sodio y agua(dos cucharadas soperas en un litro de agua tibia).Enjuague y seque.Evite usar detergentes,generan malos olores en el compartimento.

PARTES INTERIORES:

- Lave las parrillas,y partes removibles con una solución de bicarbonato de sodio o detergente suave y agua tibia . Enjuague seque.

GOMAS MAGNETICAS:

- Lave con agua jabonosa, enjuague completamente y seque.

CHAROLA DE AGUA DRENADA DE EVAPORACION:

- Para retirar la charola de evaporación colocada en la parte posterior del equipo,levante la charola y jale. Límpiela una vez al mes.
- Si la charola no se encuentra insertada correctamente, llena o si la charola no puede evaporizer la humedad, provocará ruidos y vibraciones.

ITOQUE FINAL:

- Coloque todos los componentes en su lugar y ajuste el control de temperatura.

TROUBLESHOOTING / SOLUCIONES DE PROBLEMAS

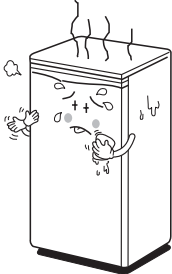
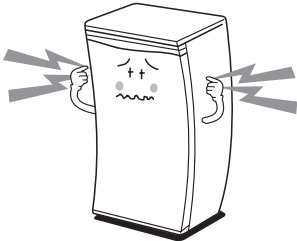
SYMPTOMS / SINTOMA	CHECKS / REVISE
<p>EN: Refrigerator does not operate ES: El refrigerador no opera.</p> 	<p>EN: - Check if there is electrical power to equipment - Check if the home fuse is broken or circuit brokedown. - The refrigerator control dial "on".</p> <p>ES: - Revise si el equipo cuenta con la alimentación eléctrica adecuada. - Revise la csja de fusibles de su red eléctrica. - El control de temperatura del equipo se encuent en ON?</p>
<p>EN: Refrigerator is warmer than usual ES: El refrigerador se encuentra más tibio de lo normal.</p> 	<p>En: - Check if control is set properly. - Check if the door has been open for a long time. - Have you recently added a large quantity of food?</p> <p>ES: - Revise si el control de temperatura se encuentra en su nivel usual. - Cuide no dejar la puerta abierta durante períodos prolongados. - Colocó demasiados alimentos en el refrigerador?</p>
<p>EN: There are unusual noises ES: Se escuchan ruidos no usuales.</p> 	<p>EN: - Check if the unit is installed in a firm place or not. - Is shelving or storage loose inside the unit? - Is evaporating tray inserted properly?</p> <p>ES: - Revise si el equipo se encuentra instalado en un lugar firme. - Se encuentra alguna parte del interior de los compartimentos mal colocada? - Se encuentra la charola de evaporación correctamente colocada?</p>

MAINTENANCE / SITUACIONES EVENTUALES

EN:

When out of operation for a long time .

- Remove all food and disconnect the power supply cord. Dry your refrigerator, opening the door for 2-3days.

When you get ready to move

- Securely fasten removable interior parts (or remove and package them separately).
- Do not place your refrigerator horizontally, or compressor may be damaged.

Power failure

- You should keep the door closed. while the power is off .

ES:

CUANDO DEJA DE OPERAR EL EQUIPO DURANTE UN PERIODO LARGO DE TIEMPO

- Retire todos los alimentos y desconecte el cable de alimentación eléctrica. Permita secar su refrigerador dejando la puerta abierta de éste durante 2 o 3 días.

AL MUDAR SU EQUIPO.

- Sujete adecuadamente las partes interiores de su refrigerador (o retírelas y empáquelas por separado).
- No coloque su refrigerador horizontalmente, el compresor puede dañarse.
- Al cambiar su equipo de lugar, permita que repose un día para evitar desperfectos.

FALLA DE ENERGIA.

- Reduzca la cantidad de apertura de puertas mientras la interrupción de alimentación (en caso de interrupciones sólo de una a dos horas).
- En períodos largos de interrupción de la alimentación, cuide el estado de sus alimentos congelados. Intente conservar sus alimentos en hielo.

MEMO

A large, empty rectangular area with rounded corners, intended for writing a memo. The area is white and occupies most of the page below the header.

